

ソリッド2

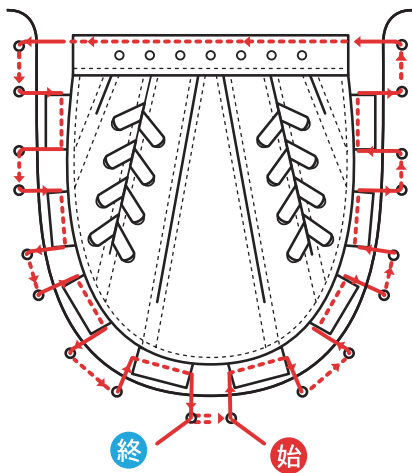

〈タータン1〉

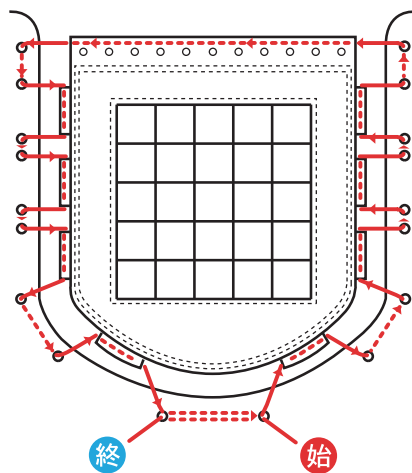

〈クロス5〉

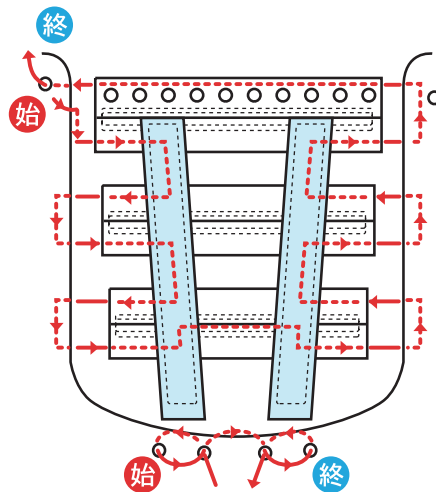

〈ディープ1〉

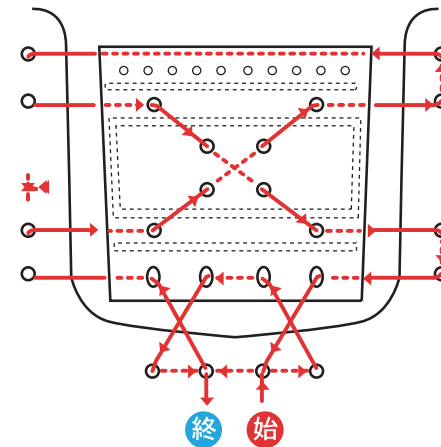

〈ディープ2〉

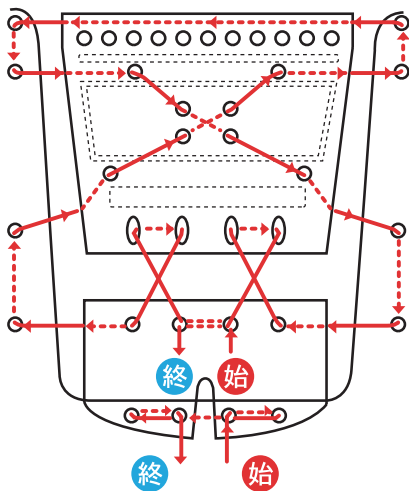

〈ディープ3〉

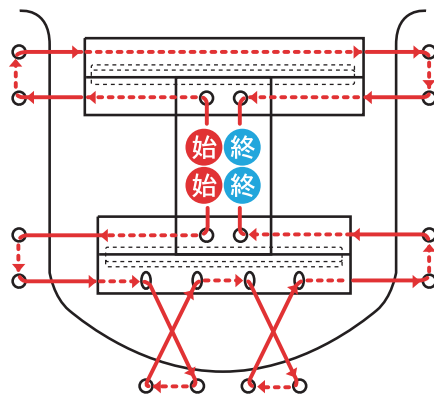

〈ショックアブソーバー2〉

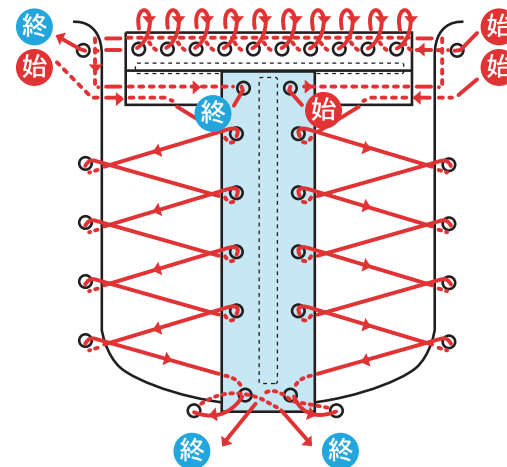

〈ディープ8〉

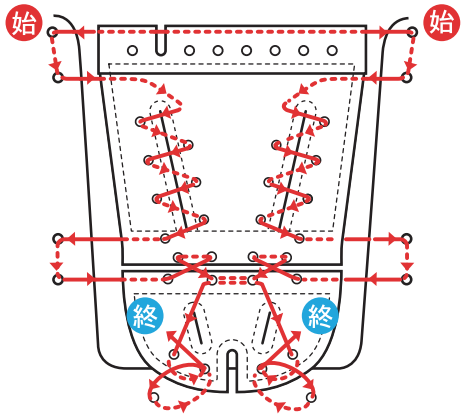

〈クロス4〉

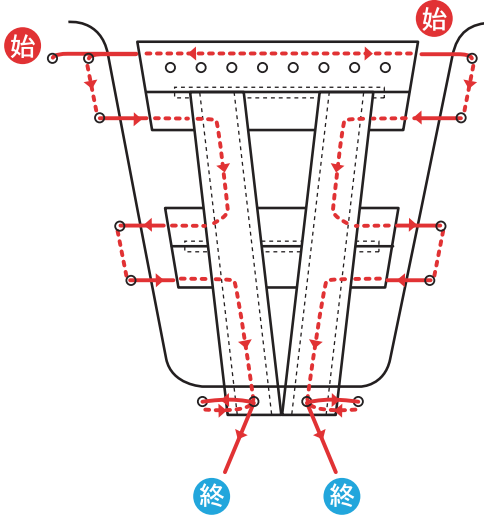

ソリッド2

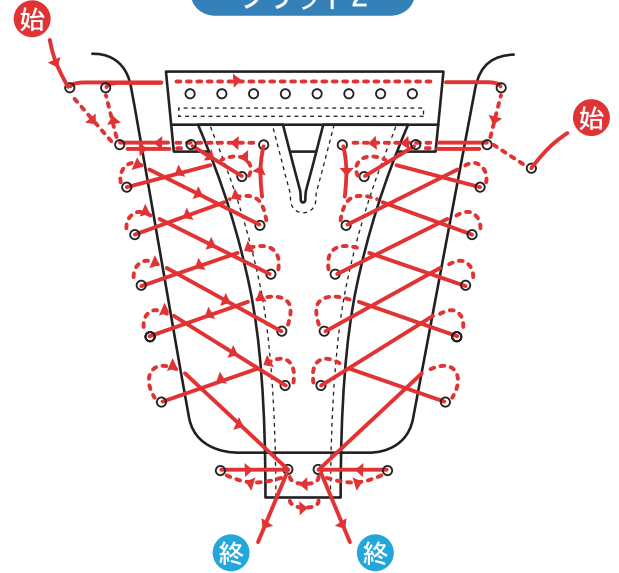

〈クロス1〉

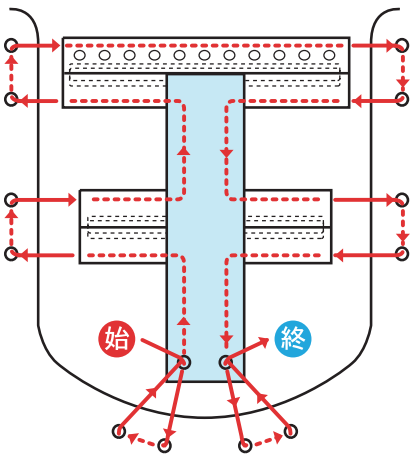

〈クロス2〉

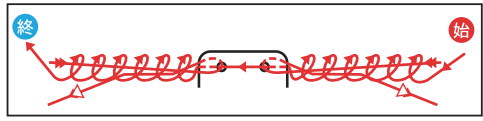
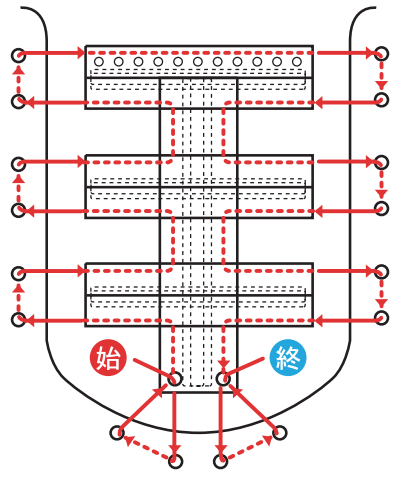

ショックアブソーバー8

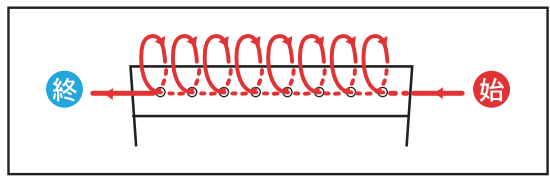
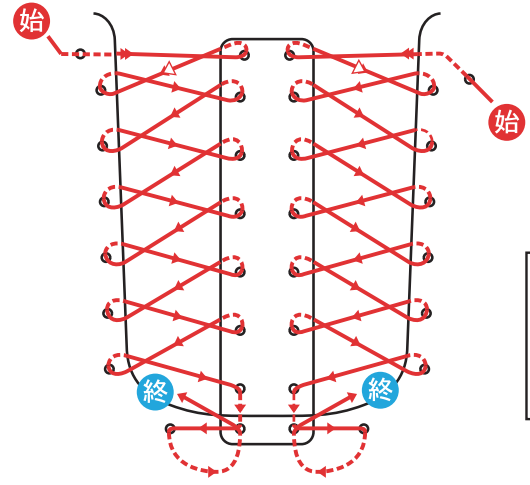

## ウェブの取り付け方法①

グラブ・ミットは長く使い続けると、ウェブの破れや革紐の切れ・ゆるみが生じる場合があります。ご使用前にはウェブの張り具合などをしっかりとチェックし、ゆるみや痛みがあれば革紐を締め直したりウェブを取り替えて、グラブ・ミットをつねにベストな状態に保ちましょう。

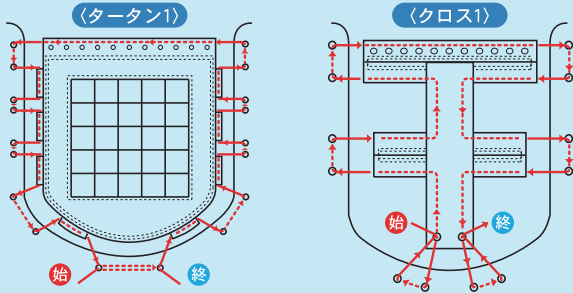

## ウェブの取り付け方法④

グラブ・ミットは長く使い続けると、ウェブの破れや革紐の切れ・ゆるみが生じる場合があります。ご使用前にはウェブの張り具合などをしっかりとチェックし、ゆるみや痛みがあれば革紐を締め直したりウェブを取り替えて、グラブ・ミットをつねにベストな状態に保ちましょう。

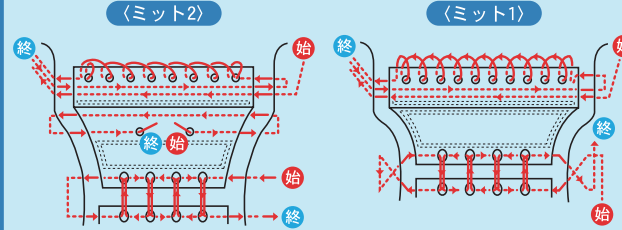

## ウェブの取り付け方法③

グラブ・ミットは長く使い続けると、ウェブの破れや革紐の切れ・ゆるみが生じる場合があります。ご使用前にはウェブの張り具合などをしっかりとチェックし、ゆるみや痛みがあれば革紐を締め直したりウェブを取り替えて、グラブ・ミットをつねにベストな状態に保ちましょう。

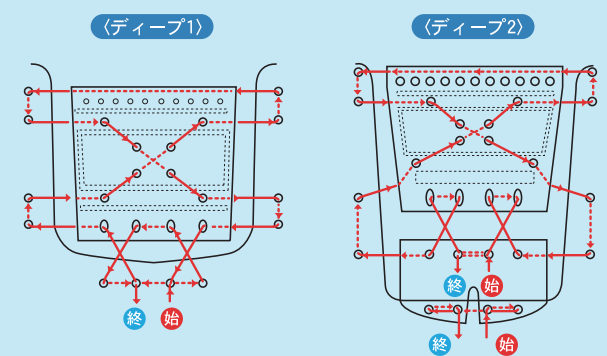

## ウェブの取り付け方法②

グラブ・ミットは長く使い続けると、ウェブの破れや革紐の切れ・ゆるみが生じる場合があります。ご使用前にはウェブの張り具合などをしっかりとチェックし、ゆるみや痛みがあれば革紐を締め直したりウェブを取り替えて、グラブ・ミットをつねにベストな状態に保ちましょう。

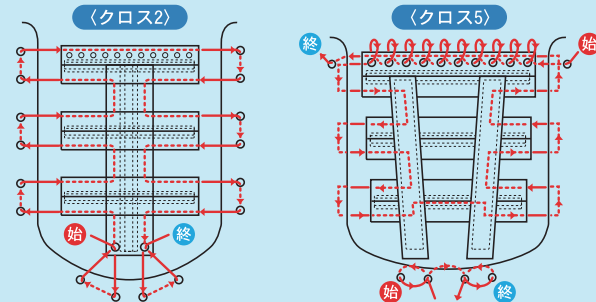

## ウェブの取り付け方法⑤

グラブ・ミットは長く使い続けると、ウェブの破れや革紐の切れ・ゆるみが生じる場合があります。ご使用前にはウェブの張り具合などをしっかりとチェックし、ゆるみや痛みがあれば革紐を締め直したりウェブを取り替えて、グラブ・ミットをつねにベストな状態に保ちましょう。

